

BZ-24DC, BZ2-24DC, BZ3-24DC, BZ16-24DC

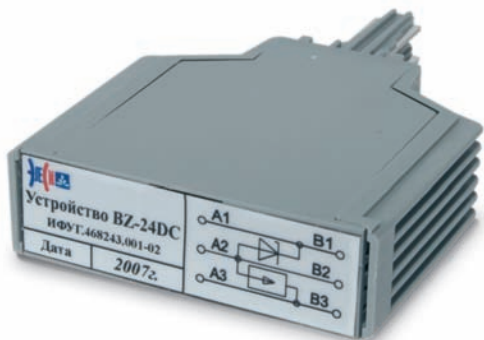

Особенности

- Защита до 16 каналов одним устройством.
- Возможность тестирования в процессе эксплуатации.
- Компактное исполнение.
- Удобство и быстрота монтажа.

Общие сведения

Устройства BZ-24DC, BZ2-24DC, BZ3-24DC, BZ16-24DC предназначены для защиты цепей входных/выходных дискретных сигналов от импульсных и коммутационных перенапряжений.

Технические данные

Параметры	Характеристики			
	BZ-24DC	BZ2-24DC	BZ3-24DC	BZ16-24DC
Модификация				
Количество защищаемых каналов, шт.	1	2	3	16
Параметры работы				
Номинальное рабочее напряжение, В	24			
Максимальное рабочее напряжение, L/N, В	30,8			28,2
Пиковый защитный уровень L/N, В	49,9			45,7
Максимальный рабочий ток, мА	0,4			
Номинальный импульсный ток (8/20 мкс), N/PE, кА	10			
Максимальный импульсный ток (8/20 мкс), N/PE, кА	5			
Максимальный ток утечки, мкА	1			5
Время реакции, нс, не более	1			
Емкость, L/N, пФ	2500			1000
Условия эксплуатации				
Диапазон рабочих температур, °С	-35...+60			
Относительная влажность воздуха при температуре 35 °С, %, не более	95			
Атмосферное давление, кПа	86,6...106,7			
Конструктивные параметры				
Степень защиты	IP20			IP00
Размеры ШхВхГ, мм, не более	15x50x72	20x50x72	25x50x72	40x102x101

Схемы подключения

BZ-24DC

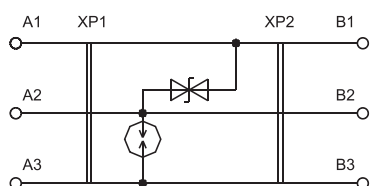

BZ2-24DC

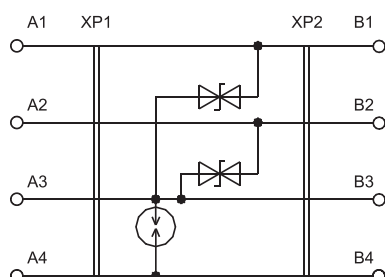

BZ3-24DC

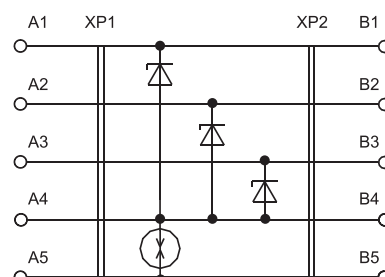

BZ16-24DC

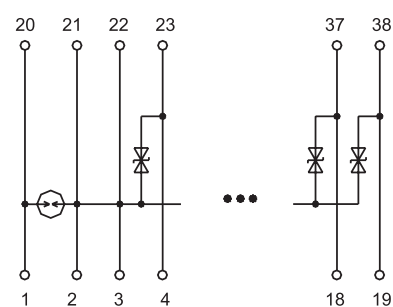

Габаритные размеры

BZ-24DC; BZ2-24DC; BZ3-24DC

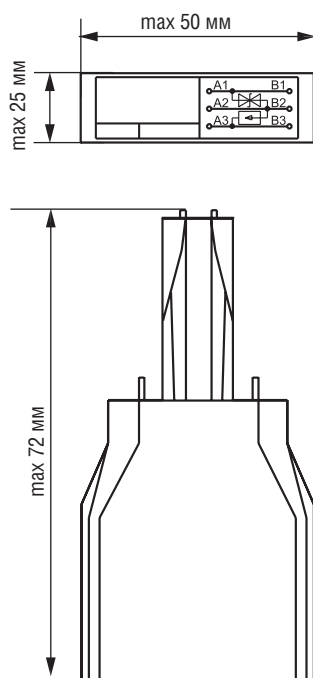

BZ16-24DC

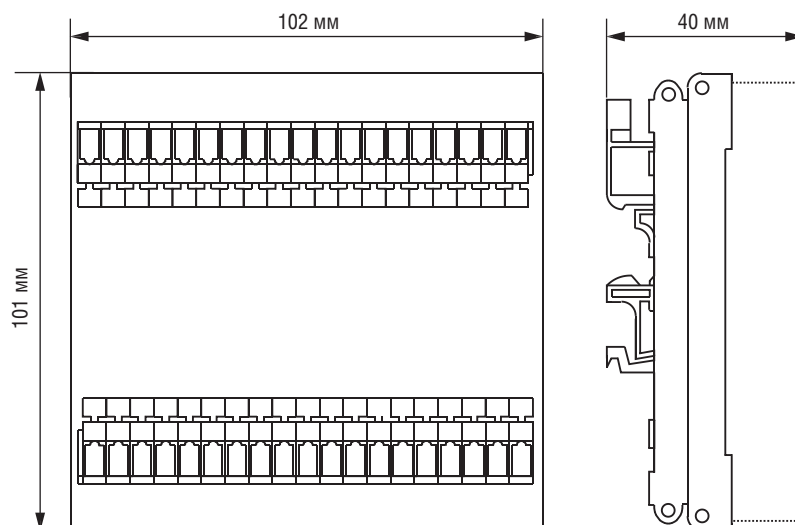

2-х проводная клемма WAGO

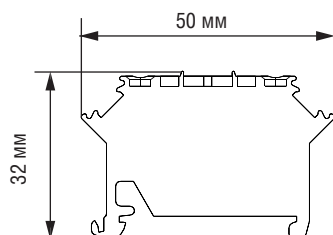

Информация для заказа

Номер для заказа	Наименование
IO66B224E01	BZ-24DC – Устройство защиты дискретных каналов (1 канал, 24 В)
IO66B224E02	BZ2-24DC – Устройство защиты дискретных каналов (2 канала, 24 В)
IO66B224E03	BZ3-24DC – Устройство защиты дискретных каналов (3 канала, 24 В)
IO66B224E04	BZ16-24DC – Устройство защиты дискретных каналов (16 каналов, 24 В)